

Ulotka dołączona do opakowania: informacja dla użytkownika

Lonquex 6 mg roztwór do wstrzykiwań w ampulko-strzykawce

Lipegfilgrastym

▼ Niniejszy produkt leczniczy będzie dodatkowo monitorowany. Umożliwi to szybkie zidentyfikowanie nowych informacji o bezpieczeństwie. Użytkownik leku też może w tym pomóc, zgłaszając wszelkie działania niepożądane, które wystąpiły po zastosowaniu leku. Aby dowiedzieć się, jak zgłaszać działania niepożądane – patrz punkt 4.

Należy uważnie zapoznać się z treścią ulotki przed zastosowaniem leku, ponieważ zawiera ona informacje ważne dla pacjenta.

- Należy zachować tę ulotkę, aby w razie potrzeby móc ją ponownie przeczytać.
- W razie jakichkolwiek wątpliwości należy zwrócić się do lekarza, farmaceuty lub pielęgniarki.
- Lek ten przepisano ściśle określonej osobie. Nie należy go przekazywać innym. Lek może zaszkodzić innej osobie, nawet jeśli objawy jej choroby są takie same.
- Jeśli u pacjenta wystąpią jakiegokolwiek objawy niepożądane, w tym wszelkie objawy niepożądane niewymienione w tej ulotce, należy powiedzieć o tym lekarzowi, farmaceucie lub pielęgniarce. Patrz punkt 4.

Spis treści ulotki

1. Co to jest Lonquex i w jakim celu się go stosuje
2. Informacje ważne przed zastosowaniem leku Lonquex
3. Jak stosować Lonquex
4. Możliwe działania niepożądane
5. Jak przechowywać Lonquex
6. Zawartość opakowania i inne informacje
7. Informacje o samodzielnym wstrzykiwaniu leku

1. Co to jest Lonquex i w jakim celu się go stosuje

Co to jest Lonquex

Lonquex zawiera substancję czynną lipegfilgrastym. Lipegfilgrastym jest długo działającym, zmodyfikowanym białkiem wytwarzanym metodami biotechnologii w bakteriach zwanych *Escherichia coli*. Należy on do grupy białek zwanych cytokinami i wykazuje podobieństwo do białka naturalnego (czynnika stymulującego tworzenie kolonii granulocytów [G-CSF]), wytwarzanego przez organizm człowieka.

W jakim celu stosuje się Lonquex

Lekarz przepisał pacjentowi Lonquex w celu skrócenia czasu trwania stanu zwanego neutropenią (mała liczba białych krwinek) i zmniejszenia występowania neutropenii z gorączką (mała liczba białych krwinek z gorączką). Może to być spowodowane stosowaniem chemioterapii cytotoksycznej (leków niszczących szybko mnożące się komórki).

Jak działa Lonquex

Lipegfilgrastym pobudza szpik kostny (tkankę produkującą nowe komórki krwi) do wytwarzania większej liczby białych krwinek. Białe krwinki pełnią ważną rolę, ponieważ pomagają organizmowi zwalczać zakażenia. Komórki te są bardzo wrażliwe na wpływ chemioterapii, co może powodować zmniejszenie ich liczby w organizmie. Jeśli liczba białych krwinek spadnie do niskiego poziomu, może być niewystarczająca do zwalczania bakterii, co zwiększa ryzyko zakażenia u pacjenta.

2. Informacje ważne przed zastosowaniem leku Lonquex

Kiedy nie stosować leku Lonquex

- jeśli pacjent ma uczulenie na lipegfilgrastym lub którykolwiek z pozostałych składników tego leku (wymienionych w punkcie 6).

Ostrzeżenia i środki ostrożności

Przed rozpoczęciem stosowania Lonquex należy omówić to z lekarzem, farmaceutą lub pielęgniarką,

- jeśli u pacjenta wystąpi ból w lewej górnej części brzucha lub ból na szczycie barku. Może to być spowodowane zaburzeniami śledziony (patrz punkt „4. Możliwe działania niepożądane”);
- jeśli u pacjenta występuje kaszel, gorączka i trudności z oddychaniem. Może to być spowodowane zaburzeniami płuc (patrz punkt „4. Możliwe działania niepożądane”);
- jeśli u pacjenta występuje niedokrwistość sierpowatokrwinkowa, która jest chorobą dziedziczną charakteryzującą się czerwonymi krwinkami w kształcie sierpa;
- jeśli u pacjenta wystąpiły uprzednio reakcje alergiczne na inne leki, podobne do tego (np. filgrastym, lenograstym lub pegfilgrastym z grupy G-CSF). Mogłoby istnieć ryzyko wystąpienia reakcji również na Lonquex.

Lekarz będzie zlecać systematyczne badania krwi w celu obserwacji różnych składników krwi i ich liczby.

Dzieci i młodzież

Nie podawać tego leku dzieciom i młodzieży w wieku poniżej 18 lat, ponieważ doświadczenie dotyczące stosowania u dzieci wykazujące, że lek ten jest bezpieczny do stosowania i skuteczny w tej grupie wiekowej, jest ograniczone.

Lonquex a inne leki

Należy powiedzieć lekarzowi lub farmaceucie o wszystkich lekach stosowanych przez pacjenta obecnie lub ostatnio, a także o lekach, które pacjent planuje stosować.

Zazwyczaj pacjent wstrzyknie dawkę leku Lonquex około 24 godzin po ostatniej dawce chemioterapii pod koniec każdego cyklu chemioterapii.

Ciąża i karmienie piersią

Nie badano działania leku Lonquex u kobiet ciężarnych. Ważne jest, by poinformować lekarza, jeśli pacjentka jest w ciąży, przypuszcza, że może być w ciąży, lub gdy planuje mieć dziecko, ponieważ lekarz może zdecydować, że pacjentka nie powinna stosować tego leku.

Nie wiadomo, czy substancja czynna tego leku przenika do mleka kobiecego. Z tego powodu podczas leczenia należy przerwać karmienie piersią.

Prowadzenie pojazdów i obsługiwane maszyn

Lonquex nie ma wpływu lub wywiera nieistotny wpływ na zdolność prowadzenia pojazdów i obsługiwania maszyn.

Lonquex zawiera sorbitol i sól

Lek ten zawiera sorbitol. Jeżeli stwierdzono wcześniej u pacjenta nietolerancję niektórych cukrów, pacjent powinien skontaktować się z lekarzem przed zastosowaniem leku.

Lek zawiera mniej niż 1 mmol (23 mg) sodu na ampułko-strzykawkę, to znaczy lek uznaje się za „wolny od sodu”.

3. Jak stosować Lonquex

Ten lek należy zawsze stosować zgodnie z zaleceniami lekarza lub farmaceuty. W razie wątpliwości należy zwrócić się do lekarza lub farmaceuty.

Jaka jest zalecana dawka

Zalecana dawka to jedna ampułko-strzykawka (6 mg lipegfilgrastymu) *jeden raz na cykl chemioterapii*.

Kiedy stosować Lonquex

Lek ten powinien być podawany około 24 godzin po ostatniej dawce chemioterapii pod koniec każdego cyklu chemioterapii.

W jaki sposób wykonywane są wstrzyknięcia

Lek ten jest podawany w postaci wstrzyknięcia za pomocą ampułko-strzykawki. Wstrzyknięcie jest wykonywane w tkankę tuż pod skórą (wstrzyknięcie podskórne).

Lekarz może polecić, aby pacjent nauczył się samodzielnego wykonywania wstrzyknięcia tego leku. Lekarz lub pielęgniarka nauczą pacjenta, jak to zrobić. Nie należy samodzielnie wykonywać wstrzyknięcia leku Lonquex bez takiego wcześniejszego przeszkolenia. Informacje potrzebne do stosowania ampułko-strzykawki można znaleźć na końcu niniejszej ulotki dla pacjenta (patrz punkt „7. Informacje o samodzielnym wstrzykiwaniu leku”). Właściwe leczenie choroby pacjenta wymaga jednak ścisłej i stałej współpracy z lekarzem.

Zastosowanie większej niż zalecana dawki leku Lonquex

W przypadku zastosowania większej niż zalecana dawki leku Lonquex należy skontaktować się z lekarzem prowadzącym.

Pominięcie zastosowania leku Lonquex

W przypadku pominięcia wstrzyknięcia należy skontaktować się z lekarzem w celu omówienia, kiedy wstrzyknąć następną dawkę.

W razie jakichkolwiek dalszych wątpliwości związanych ze stosowaniem tego leku należy zwrócić się do lekarza, farmaceuty lub pielęgniarki.

4. Możliwe działania niepożądane

Jak każdy lek, lek ten może powodować działania niepożądane, chociaż nie u każdego one wystąpią.

Najpoważniejsze działania niepożądane

- Niezbyt często (mogą występować u nie więcej niż 1 na 100 osób) zgłaszano reakcje alergiczne, takie jak wysypkę skórą, obrzmiałe, swędzące miejsca na skórze, i poważne reakcje alergiczne z osłabieniem, spadkiem ciśnienia krwi, trudnościami z oddychaniem i obrzękiem twarzy. Jeśli pacjent podejrzewa wystąpienie takiej reakcji, należy przerwać wstrzyknięcie leku Lonquex i natychmiast zgłosić się po pomoc medyczną.
- Podczas stosowania innych leków podobnych do leku Lonquex zgłaszano powiększenie śledziony i przypadki pęknięć śledziony. Niektóre przypadki pęknięć śledziony były śmiertelne. Ważne jest, by natychmiast skontaktować się z lekarzem prowadzącym, jeśli u pacjenta wystąpi **ból w lewej górnej części brzucha lub w lewym barku**, ponieważ może on być objawem zaburzeń śledziony.
- Kaszel, gorączka i trudności z oddychaniem lub ból podczas oddychania mogą być objawami niezbyt częstych (mogą występować u nie więcej niż 1 na 100 osób) poważnych działań niepożądanych dotyczących płuc, takich jak zapalenie płuc i zespół ostrej niewydolności oddechowej, który może być śmiertelny. Jeśli u pacjenta wystąpi gorączka lub jakikolwiek z tych objawów, ważne jest, aby natychmiast skontaktować się z lekarzem.
- Ważne jest, aby niezwłocznie zwrócić się do lekarza, jeśli u pacjenta wystąpią następujące objawy: obrzęk lub opuchnięcie, które może być związane z rzadszym oddawaniem moczu, trudność w oddychaniu, obrzęk brzucha lub uczucie pełności i ogólne uczucie zmęczenia. Na ogół objawy te rozwijają się w szybkim tempie. Mogą to być objawy choroby zgłaszanej podczas stosowania leków podobnych do leku Lonquex, zwanej „zespołem przesiąkania włósniczek”, która powoduje przesiąkanie krwi z

małych naczyń krwionośnych do organizmu pacjenta i wymaga natychmiastowej interwencji lekarskiej.

Inne działania niepożądane

Bardzo często (mogą występować u więcej niż 1 na 10 osób)

- Bóle mięśniowo-szkieletowe, takie jak ból kości i ból stawów, mięśni, kończyn, w klatce piersiowej, ból karku lub pleców. Lekarz poinformuje pacjenta, co może przyjąć w celu złagodzenia bólu kości.

Często (mogą występować u nie więcej niż 1 na 10 osób)

- Zmniejszenie liczby płytek krwi, co zwiększa ryzyko krwawienia lub powstawania siniaków
- Ból głowy
- Reakcje skórne, takie jak zaczerwienienie lub wysypka
- Niskie stężenie potasu we krwi, co może powodować osłabienie mięśni, drżenie mięśni lub nieprawidłowy rytm pracy serca
- Ból w klatce piersiowej

Niezbyt często (mogą występować u nie więcej niż 1 na 100 osób)

- Zwiększenie liczby białych krwinek
- Miejscowe reakcje w miejscu wstrzyknięcia, takie jak ból i stwardnienie
- Mogą wystąpić pewne zmiany we krwi, ale zostaną one wykryte podczas rutynowych badań krwi.

Działania niepożądane obserwowane podczas stosowania podobnych leków, ale jeszcze nie podczas stosowania leku Lonquex

- Przelomy sierpowatokrwinkowe u pacjentów z niedokrwistością sierpowatokrwinkową
- Śliwkowego koloru, wypukłe, bolesne owrzodzenie na kończynach i czasami na twarzy i szyi, z gorączką (zespół Sweeta)
- Zapalenie naczyń krwionośnych skóry

Zgłaszanie działań niepożądanych

Jeśli wystąpią jakiegokolwiek objawy niepożądane, w tym wszelkie objawy niepożądane niewymienione w ulotce, należy powiedzieć o tym lekarzowi, farmaceucie lub pielęgniarce. Działania niepożądane można zgłaszać bezpośrednio do „krajowego systemu zgłaszania” wymienionego w załączniku V. Dzięki zgłaszaniu działań niepożądanych można będzie zgromadzić więcej informacji na temat bezpieczeństwa stosowania leku.

5. Jak przechowywać Lonquex

Lek należy przechowywać w miejscu niewidocznym i niedostępnym dla dzieci.

Nie stosować tego leku po upływie terminu ważności zamieszczonego na pudełku i etykiecie ampułko-strzykawkę po: Termin ważności (EXP). Termin ważności oznacza ostatni dzień danego miesiąca.

Przechowywać w lodówce (2°C – 8°C).

Nie zamrażać.

Przechowywać ampułko-strzykawkę w opakowaniu zewnętrznym w celu ochrony przed światłem.

Lonquex można wyjąć z lodówki i przechowywać w temperaturze poniżej 25°C przez okres nieprzekraczający jednorazowo 3 dni. Po wyjęciu z lodówki lek należy zużyć w ciągu tego czasu lub usunąć.

Nie stosować tego leku, jeśli zauważy się zmętnienie lub wytrącone cząstki.

Lek usuwać w sposób zgodny ze wskazówkami danymi przez lekarza, farmaceutę lub pielęgniarkę.

6. Zawartość opakowania i inne informacje

Co zawiera Lonquex

- Substancją czynną leku jest lipegfilgrastym. Każda ampułko-strzykawka zawiera 6 mg lipegfilgrastymu. Każdy ml roztworu zawiera 10 mg lipegfilgrastymu.
- Pozostałe składniki (substancje pomocnicze) to: kwas octowy lodowaty, sodu wodorotlenek, sorbitol (E420), polisorbat 20 i woda do wstrzykiwań.

Jak wygląda Lonquex i co zawiera opakowanie

Lonquex jest roztworem do wstrzykiwań (płynem do wstrzykiwań) w ampułko-strzykawce ze stałą igłą iniekcyjną, w blisterze. Lonquex roztworem przezroczystym i bezbarwnym. Każda ampułko-strzykawka zawiera 0,6 ml roztworu.

Każde opakowanie zawiera 1 ampułko-strzykawkę z urządzeniem zabezpieczającym lub bez urządzenia zabezpieczającego.

Nie wszystkie wielkości opakowań muszą znajdować się w obrocie.

Podmiot odpowiedzialny

UAB "Sicor Biotech"
Molėtų pl. 5
LT-08409 Vilnius
Litwa

Wytwórca

Merckle Biotec GmbH
Dornierstraße 10
89079 Ulm
Niemcy

Teva Pharmaceuticals Europe B.V.
Swensweg 5
2031 GA Haarlem
Holandia

Teva Operations Poland Sp. z o.o.
ul. Mogilska 80
31-546 Kraków
Polska

W celu uzyskania bardziej szczegółowych informacji należy zwrócić się do miejscowego przedstawiciela podmiotu odpowiedzialnego:

België/Belgique/Belgien

Teva Pharma Belgium N.V./S.A./AG
Tél/Tel: +32 3 820 73 73

Lietuva

UAB "Sicor Biotech"
Tel: +370 5 266 0203

България

Тева Фармасютикълс България ЕООД
Тел: +359 2 489 95 82

Luxembourg/Luxemburg

Teva Pharma Belgium N.V./S.A./AG,
Belgique/Belgien
Tél/Tel: +32 3 820 73 73

Česká republika

Teva Pharmaceuticals CR, s.r.o.

Magyarország

Teva Gyógyszergyár Zrt.

Tel: +420 251 007 111

Danmark

Teva Denmark A/S
Tlf: +45 44 98 55 11

Deutschland

TEVA GmbH
Tel: +49 731 402 08

Eesti

UAB "Sicor Biotech" Eesti filiaal
Tel: +372 661 0801

Ελλάδα

Teva Ελλάς A.E.
Τηλ: +30 210 72 79 099

España

Teva Pharma, S.L.U.
Tél: +34 91 387 32 80

France

Teva Santé
Tél: +33 1 55 91 78 00

Hrvatska

Pliva Hrvatska d.o.o.
Tel: +385 1 37 20 000

Ireland

Teva Pharmaceuticals Ireland
Tel: +353 51 321740

Ísland

Vistor hf.
Sími: +354 535 7000

Italia

Teva Italia S.r.l.
Tel: +39 02 89 17 98 1

Κύπρος

Teva Ελλάς A.E., Ελλάδα
Τηλ: +30 210 72 79 099

Latvija

UAB "Sicor Biotech" filiāle Latvijā
Tel: +371 673 23 666

Tel.: +36 1 288 64 00

Malta

Teva Pharmaceuticals Ireland, L-Irlanda
Tel: +353 51 321740

Nederland

Teva Nederland B.V.
Tel: +31 800 0228 400

Norge

Teva Norway AS
Tlf: +47 66 77 55 90

Österreich

ratiopharm Arzneimittel Vertriebs-GmbH
Tel: +43 1 97 007

Polska

Teva Pharmaceuticals Polska Sp. z o.o.
Tel.: +48 22 345 93 00

Portugal

Teva Pharma - Produtos Farmacêuticos, Lda
Tel: +351 21 476 75 50

România

Teva Pharmaceuticals S.R.L.
Tel: +40 21 230 65 24

Slovenija

Pliva Ljubljana d.o.o.
Tel: +386 1 58 90 390

Slovenská republika

TEVA Pharmaceuticals Slovakia s.r.o.
Tel: +421 2 57 26 79 11

Suomi/Finland

Teva Finland
Puh/Tel: +358 20 180 5900

Sverige

Teva Sweden AB
Tel: +46 42 12 11 00

United Kingdom

Teva UK Limited
Tel: +44 1977 628500

Data ostatniej aktualizacji ulotki: {miesiąc RRRR}

Szczegółowe informacje o tym leku znajdują się na stronie internetowej Europejskiej Agencji Leków:
<http://www.ema.europa.eu>.

7. Informacje o samodzielnym wstrzykiwaniu leku

Ta część ulotki zawiera informacje dotyczące samodzielnego wykonania podskórnego wstrzyknięcia leku Lonquex. Ważne jest, by pacjent nie wykonywał wstrzyknięcia samodzielnie, jeśli nie zostanie odpowiednio przeszkolony przez lekarza prowadzącego lub pielęgniarkę. W razie jakichkolwiek wątpliwości dotyczących samodzielnego wykonania wstrzyknięcia lub jakichkolwiek pytań należy zwrócić się o pomoc do lekarza lub pielęgniarki.

Jak stosować Lonquex

Lek należy wstrzyknąć w tkankę znajdującą się tuż pod skórą. Taki sposób podania leku nazywa się wstrzyknięciem podskórnym.

Potrzebny sprzęt

W celu samodzielnego wykonania wstrzyknięcia w tkankę podskórną potrzebne są:

- ampułko-strzykawka z lekiem Lonquex;;
- wacik nasączony alkoholem;
- kawałek gazy lub jałowy gazik;
- pojemnik odporny na uszkodzenia (plastikowy pojemnik pobrany ze szpitala lub apteki) do bezpiecznego usuwania zużytych strzykawek.

Co należy zrobić przed wykonaniem wstrzyknięcia

1. Wyjąć lek z lodówki.
2. Otworzyć blister i wyjąć z niego ampułko-strzykawkę. Nie chwycić ampułko-strzykawki za tłok ani osłonkę igły.
3. Sprawdzić termin ważności podany na etykiecie ampułko-strzykawki (EXP). Nie należy używać leku po upływie ostatniego dnia miesiąca wskazanego na opakowaniu.
4. Sprawdzić wygląd leku Lonquex. Płyn musi być przejrzysty i bezbarwny. Jeśli w roztworze widoczne są cząstki lub jeśli jest on mętny, nie wolno go używać.
5. Nie wstrząsać energicznie leku Lonquex, ponieważ może mieć to wpływ na jego aktywność.
6. Dla większego komfortu użytkownika podczas wstrzykiwania należy odstawić ampułko-strzykawkę na 30 minut, by osiągnęła temperaturę pokojową (nie wyższą niż 25°C), lub potrzymać ampułko-strzykawkę delikatnie w dłoni przez kilka minut. **Nie** należy stosować żadnych innych sposobów ogrzania leku Lonquex (np. nie podgrzewać leku w mikrofalówce ani w ciepłej wodzie).
7. **Nie** zdejmować osłonki igły ze strzykawki do chwili wykonania wstrzyknięcia.
8. Znaleźć wygodne, dobrze oświetlone miejsce. Wszystkie potrzebne rzeczy położyć w zasięgu ręki (ampułko-strzykawkę z lekiem Lonquex, wacik nasączony alkoholem, kawałek gazy lub jałowy gazik i pojemnik odporny na uszkodzenia).
9. **Starannie umyć ręce.**

Jak przygotować się do wstrzyknięcia

Przed samodzielnym wykonaniem wstrzyknięcia leku Lonquex, konieczne jest wykonanie następujących czynności:

1. Trzymać strzykawkę i delikatnie zdjąć osłonkę z igły bez obracania nią. Należy pociągnąć za osłonkę ruchem po linii prostej, jak pokazano na rysunkach 1 i 2. Nie dotykać igły i nie popychać tłoka strzykawki.
2. W ampułko-strzykawce mogą być widoczne małe pęcherzyki powietrza. W takim przypadku należy delikatnie opukać strzykawkę palcami, by pęcherzyki powietrza zebrały się w jej górnej części. Trzymając strzykawkę skierowaną do góry należy usunąć zalegające w niej powietrze popychając tłok powoli do góry.
3. Ampułko-strzykawka jest gotowa do użytku.

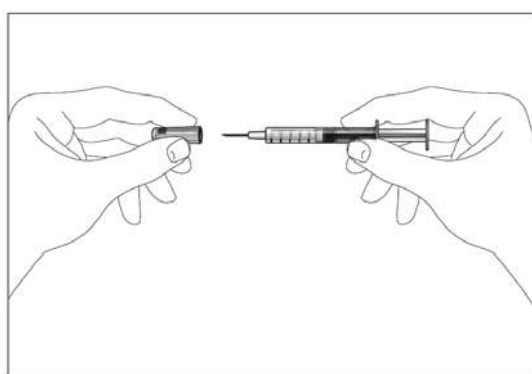
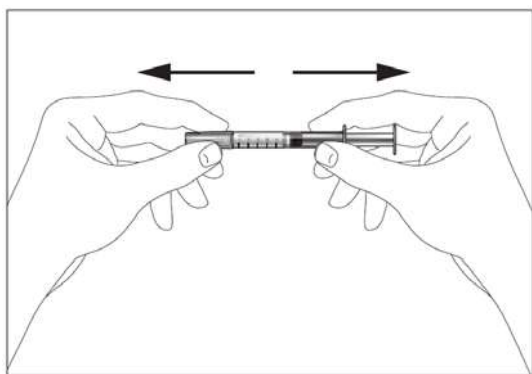

Gdzie wykonywać wstrzyknięcia

Najlepszymi miejscami do samodzielnego wykonania wstrzyknięcia są:

- górne części ud;
- brzuch (patrz szary obszar na rysunku 3), omijając skórę bezpośrednio otaczającą pępek.

Jeśli wstrzyknięcie wykonuje inna osoba, może również wstrzyknąć lek w tylną lub boczną część ramion (patrz szare obszary na rysunkach 4 i 5).

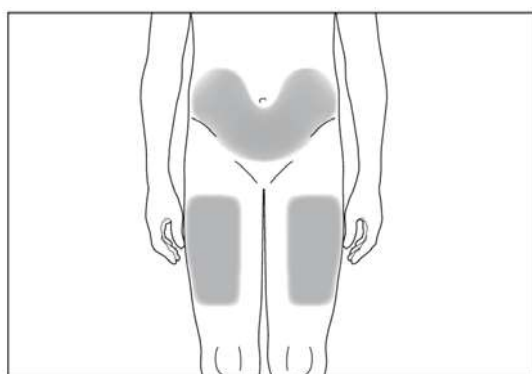

3

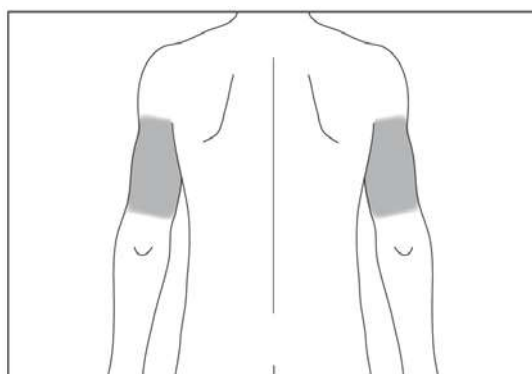

4

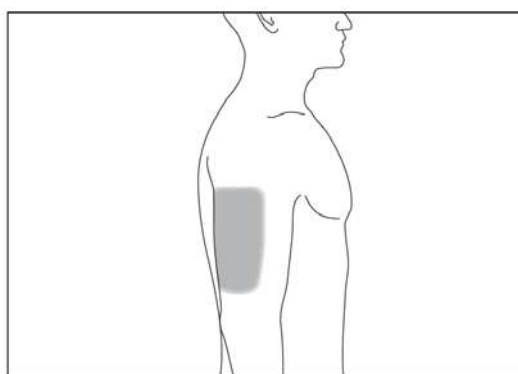

5

W jaki sposób należy wykonywać wstrzyknięcie

1. Zdezynfekować miejsce wstrzyknięcia na skórze wacikiem nasączonym alkoholem, a następnie uchwycić fałd skóry pomiędzy kciuk a palec wskazujący, bez nadmiernego uciskania go (patrz rysunek 6).
2. Wprowadzić igłę całkowicie przez skórę zgodnie z instrukcją lekarza lub pielęgniarki. Kąt między strzykawką a skórą nie powinien być zbyt mały (co najmniej 45°, patrz rysunek 7)
3. Delikatnie pociągnąć za tłok upewniając się, że nie doszło do przekłucia naczynia krwionośnego. Jeśli w strzykawce pojawi się krew, należy wyjąć igłę i wykonać wkłucie w innym miejscu.
4. Płyn wstrzykiwać do tkanki wolno i równomiernie, cały czas utrzymując skórę pomiędzy palcami.
5. Po wstrzyknięciu płynu wyjąć igłę i zwolnić ucisk skóry.

6. Do miejsca wstrzyknięcia przycisnąć na kilka sekund kawałek gazy lub jałowy gazik.
7. Każdej strzykawki używać tylko do jednego wstrzyknięcia. Nie należy wykorzystywać nieużytego leku Lonquex pozostałego w strzykawce.

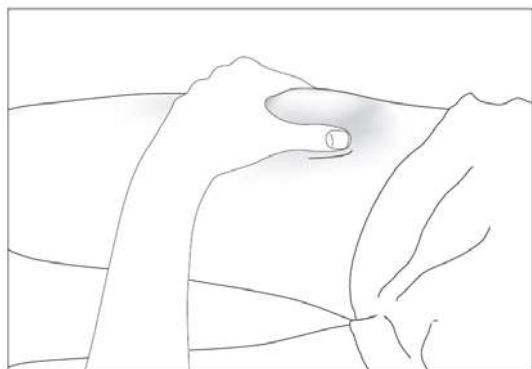

6

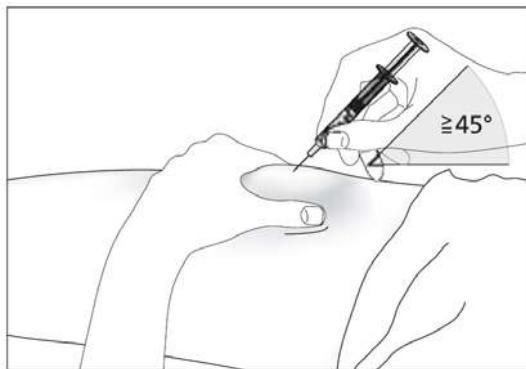

7

Uwaga

W przypadku jakichkolwiek wątpliwości należy zwrócić się do lekarza lub pielęgniarki po pomoc lub poradę.

Usuwanie zużytych strzykawek

- Nie nakładać z powrotem osłonki na zużyte igły.
- Zużyte strzykawki włożyć do szczelnego pojemnika odpornego na uszkodzenia, a pojemnik ten przechowywać w miejscu niewidocznym i niedostępnym dla dzieci.
- Pełny pojemnik odporny na uszkodzenia usunąć w sposób zgodny ze wskazówkami danymi przez lekarza, farmaceutę lub pielęgniarkę.
- Nigdy nie należy wrzucać zużytych strzykawek do domowego kosza na odpadki.

7. Informacje o samodzielnym wstrzykiwaniu leku

Ta część ulotki zawiera informacje dotyczące samodzielnego wykonania podskórnego wstrzyknięcia leku Lonquex. Ważne jest, by pacjent nie wykonywał wstrzyknięcia samodzielnie, jeśli nie zostanie odpowiednio przeszkolony przez lekarza prowadzącego lub pielęgniarkę. W razie jakichkolwiek wątpliwości dotyczących samodzielnego wykonania wstrzyknięcia lub jakichkolwiek pytań należy zwrócić się o pomoc do lekarza lub pielęgniarki.

Jak stosować Lonquex

Lek należy wstrzyknąć w tkankę znajdującą się tuż pod skórą. Taki sposób podania leku nazywa się wstrzyknięciem podskórnym.

Potrzebny sprzęt

W celu samodzielnego wykonania wstrzyknięcia w tkankę podskórną potrzebne są:

- ampułko-strzykawka z lekiem Lonquex,
- wacik nasączony alkoholem,
- kawałek gazy lub jałowy gazik.

Co należy zrobić przed wykonaniem wstrzyknięcia

1. Wyjąć lek z lodówki.
2. Otworzyć blister i wyjąć z niego ampułko-strzykawkę (patrz rysunek 1). Nie chwycić ampułko-strzykawki za tłok lub osłonkę igły. Mogłoby to uszkodzić urządzenie zabezpieczające.
3. Sprawdzić termin ważności podany na etykiecie ampułko-strzykawki (EXP). Nie należy używać leku po upływie ostatniego dnia miesiąca wskazanego na opakowaniu.
4. Sprawdzić wygląd leku Lonquex. Lek musi mieć postać przejrzystego, bezbarwnego płynu. Jeśli w roztworze widoczne są cząstki lub jeśli jest mętny, nie wolno go używać.
5. Nie wstrząsać energicznie leku Lonquex, ponieważ może mieć to wpływ na jego aktywność.
6. Dla większego komfortu użytkownika podczas wstrzykiwania należy odstawić ampułko-strzykawkę na 30 minut, by osiągnęła temperaturę pokojową (nie wyższą niż 25°C), lub potrzymać ampułko-strzykawkę delikatnie w dłoni przez kilka minut. **Nie** należy stosować żadnych innych sposobów ogrzania leku Lonquex (np. nie podgrzewać leku w mikrofalówce ani w ciepłej wodzie).
7. **Nie** zdejmować osłonki igły ze strzykawki do chwili wykonania wstrzyknięcia.
8. Znaleźć wygodne, dobrze oświetlone miejsce. Wszystkie potrzebne rzeczy położyć w zasięgu ręki (ampułko-strzykawkę z lekiem Lonquex, wacik nasączony alkoholem i kawałek gazy lub jałowy gazik).
9. **Starannie umyć ręce.**

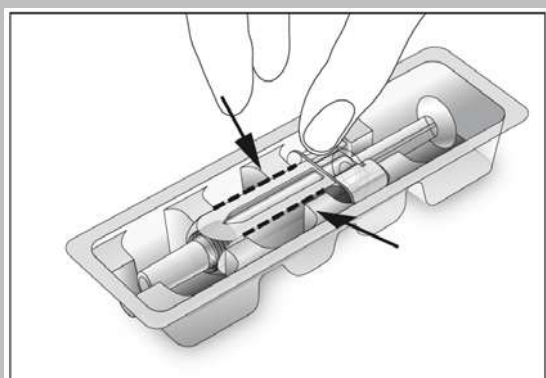

1

Jak przygotować się do wstrzyknięcia

Przed samodzielnym wykonaniem wstrzyknięcia leku Lonquex, konieczne jest wykonanie następujących czynności:

1. Trzymać strzykawkę i delikatnie zdjąć osłonkę z igły bez obracania nią. Należy pociągnąć za osłonkę ruchem po linii prostej, jak pokazano na rysunkach 2 i 3. Nie dotykać igły i nie popychać tłoka strzykawki.

2. W ampulko-strzykawce mogą być widoczne małe pęcherzyki powietrza. W takim przypadku należy delikatnie opukać strzykawkę palcami, by pęcherzyki powietrza zebrały się w jej górnej części. Trzymając strzykawkę skierowaną do góry należy usunąć zalegające w niej powietrze popychając tłok powoli do góry.
3. Ampulko-strzykawka jest gotowa do użytku.

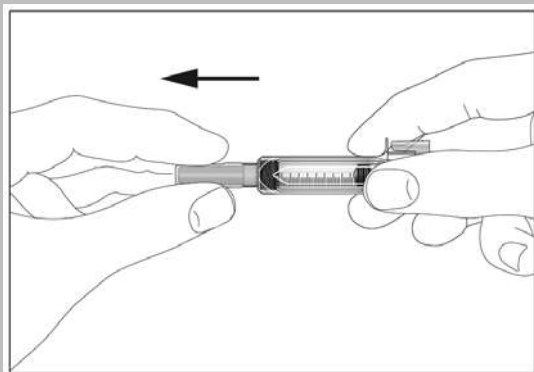

2

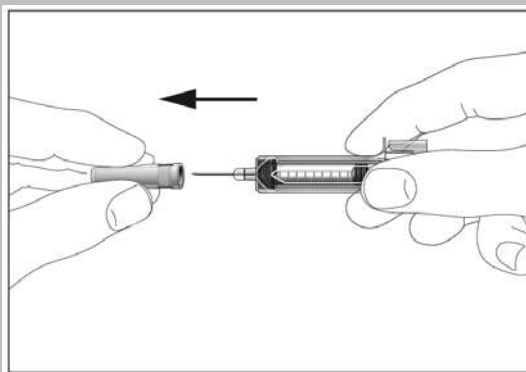

3

Gdzie wykonywać wstrzyknięcia

Najlepszymi miejscami do samodzielnego wykonania wstrzyknięcia są:

- górne części ud,
- brzuch (patrz szary obszar na rysunku 4), omijając skórę bezpośrednio otaczającą pępek.

Jeśli wstrzyknięcie wykonuje inna osoba, może również wstrzyknąć lek w tylną lub boczną część ramion (patrz szare obszary na rysunkach 5 i 6).

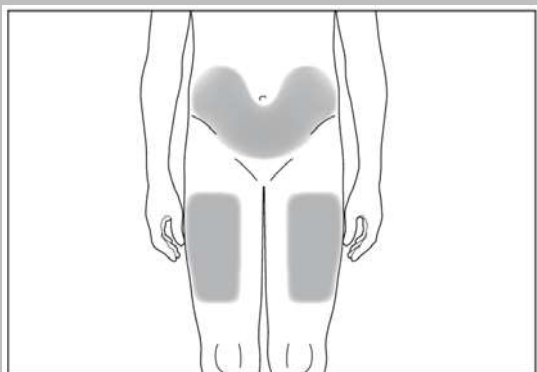

4

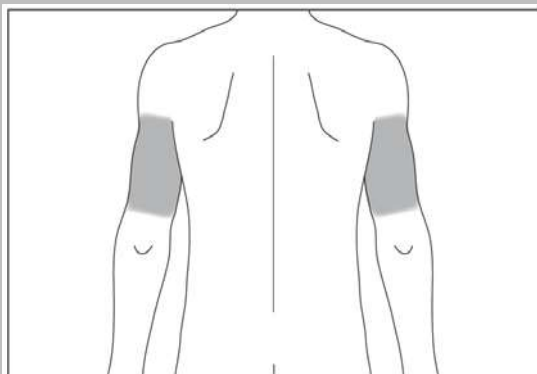

5

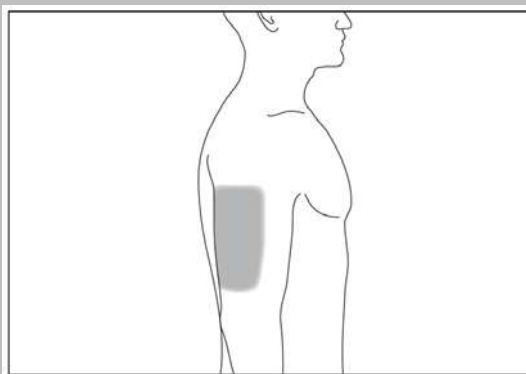

6

W jaki sposób należy wykonywać wstrzyknięcie

1. Zdezynfekować miejsce wstrzyknięcia na skórze wacikiem nasączonym alkoholem, a następnie uchwycić fałd skóry pomiędzy kciuk a palec wskazujący, bez nadmiernego uciskania go (patrz rysunek 7).
2. Wprowadzić igłę całkowicie przez skórę zgodnie z instrukcją lekarza lub pielęgniarki. Kąt między strzykawką a skórą nie powinien być zbyt mały (co najmniej 45°, patrz rysunek 8)

3. Delikatnie pociągnąć za tłok upewniając się, że nie doszło do przekłucia naczynia krwionośnego. Jeśli w strzykawce pojawi się krew, należy wyjąć igłę i wykonać wkłucie w innym miejscu.
4. Płyn wstrzykiwać do tkanki wolno i równomiernie, cały czas utrzymując skórę pomiędzy palcami (patrz rysunek 9).
5. Wcisnąć tłok tak, jak to jest najbardziej możliwe, aby wstrzyknąć cały płyn. Z tłokiem nadal całkowicie wciśniętym wyjąć igłę ze skóry (patrz rysunek 10). Następnie zwolnić tłok. Urządzenie zabezpieczające będzie natychmiast aktywowane. Cała igła i strzykawka będą automatycznie wycofane i zakryte, tak aby pacjent nie mógł się ukłuć (patrz rysunek 11).
6. Do miejsca wstrzyknięcia przycisnąć przez kilka sekund kawałek gazy lub jałowy gazik.
7. Każda ampułko-strzykawka jest przeznaczona wyłącznie do jednorazowego użycia.

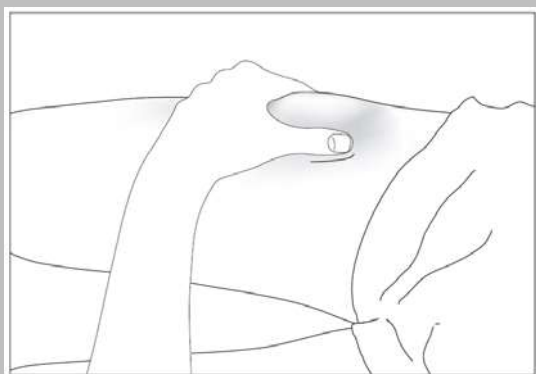

7

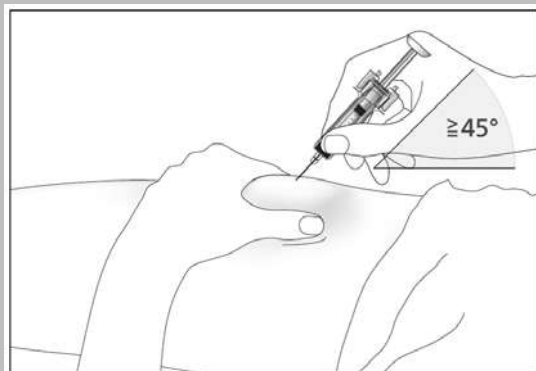

8

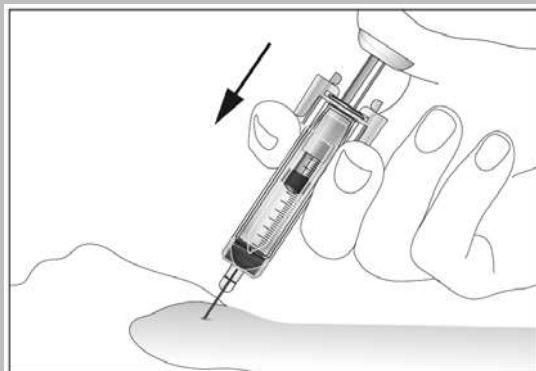

9

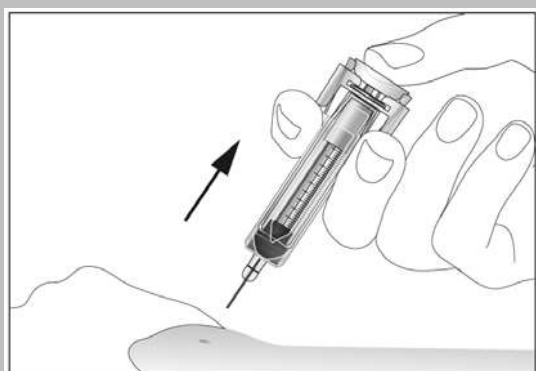

10

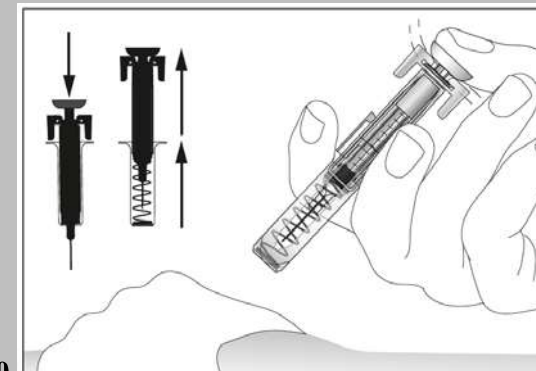

11

Uwaga

W przypadku jakichkolwiek wątpliwości należy zwrócić się do lekarza lub pielęgniarki po pomoc lub poradę.